

GECCO®

Deckenlauftore

roma

ROLLADEN
RAFFSTOREN
TEXTILSCREENS



- Für Renovierung und Neubau
- Für die Montage unter die Decke
- Für sehr schmale oder niedrige Garagen ohne Sturz
- Mit serienmäßiger Funksteuerung
- Mit herausragender Sicherheitstechnik
- Mit Hindernis-Stopp



Automatisches Aluminium-Deckenlauftor

ROMA. Wohnen beginnt vor dem Fenster.

Torprofile



ALUMINO doppelwandig, umwelt-
freundlich ausgeschäumt

Torprofilfarben

	Lichtgrau	Grau	Perldunkelgrau (~ RAL 9023)	Weiß	Silber	Beige	Eifenbein	Sarotti	Holz hell	Holz dunkel	Purpurrot (~ RAL 3004)	Tannengrün (~ RAL 6009)	Moosgrün (~ RAL 6005)	Stahlblau (~ RAL 5011)	Anthrazitgrau (~ RAL 7016)	Graualuminium (~ RAL 9007)	DB 703	Folierung
ALUMINO 77: mit Rillen	<input checked="" type="checkbox"/>	<input type="checkbox"/>	<input type="checkbox"/>	<input type="checkbox"/>	<input type="checkbox"/>	<input type="checkbox"/>	<input checked="" type="checkbox"/>	<input type="checkbox"/>	<input type="checkbox"/>	<input type="checkbox"/>	<input type="checkbox"/>	<input type="checkbox"/>	<input type="checkbox"/>	<input type="checkbox"/>	<input type="checkbox"/>	<input type="checkbox"/>	<input type="checkbox"/>	<input type="checkbox"/>
ALUMINO 77: ohne Rillen	<input checked="" type="checkbox"/>	<input type="checkbox"/>	<input type="checkbox"/>	<input type="checkbox"/>	<input type="checkbox"/>	<input type="checkbox"/>	<input checked="" type="checkbox"/>	<input type="checkbox"/>	<input type="checkbox"/>	<input type="checkbox"/>	<input type="checkbox"/>	<input type="checkbox"/>	<input type="checkbox"/>	<input type="checkbox"/>	<input type="checkbox"/>	<input type="checkbox"/>	<input type="checkbox"/>	<input type="checkbox"/>

Die Torprofile ALUMINO 77 sind mit glatter oder gerillter Oberfläche lieferbar. Alle Sonderprofile (S77, LFL77, LL77) sind in den gleichen Farben erhältlich. Bei Holz hell/Holz dunkel nur Grundton ohne Maßerung.

nicht möglich

Hinweis: Farbabweichungen sind drucktechnisch möglich.

Material der Torekonstruktion



Aluminium



Farbe:

ROMA ColorCollection
(Sonderfarben)

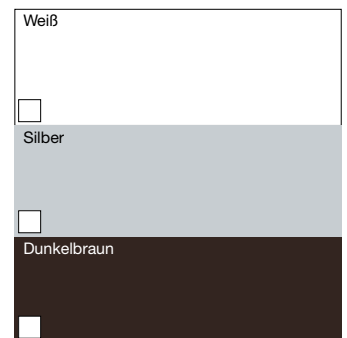

Standardfarben für Führungsschienen,
Sturzblende und Umlenkung.

Standardausstattung



Steuerung für Wandmontage mit integrierter Beleuchtung.



Seitlicher Antrieb direkt am Torpanzer für maximalen Freiraum im Torbereich mit Notriegelung von innen

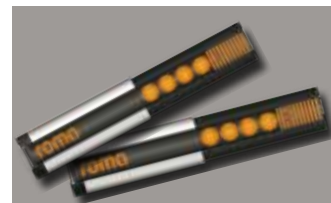

Funksteuerung inklusive zwei 4-Kanal-Handsendern

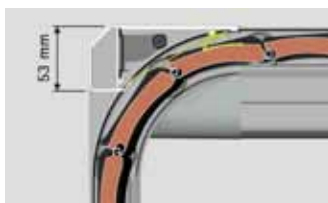

Sturzblende für Garagen ohne Sturz

Individuelle Sonderausstattungen



Designprofil S77 (glatt oder gerillt) erhältlich in 15 Standardfarben oder auf Wunsch in über 180 RAL-Farben *



Lichtfensterlamelle LFL77 erhältlich in 15 Standardfarben oder auf Wunsch in über 180 RAL-Farben *



Lüftungsprofil LL77 erhältlich in 15 Standardfarben oder auf Wunsch in über 180 RAL-Farben *



Die Torprofile ALUMINO 77 gibt es in 53 schönen Folierungen mit Sicken oder glatt.



Slider Handsender, 4-Kanal, in hochwertiger Edelstahl-Ausführung

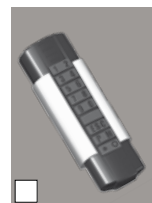

Funkcodierschaltgerät 10-Kanal



Lichtschranke unten zur Durchfahrtsicherung



Funk-Zusatzempfänger



Funk-Innentaster



Schlüsselschalter



Notentriegelung von außen

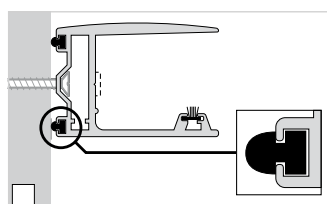

Senkrechte Führungsschiene (60 x 42 mm) mit 2D-Ausrüstung zum Ausgleich von Wandunebenheiten.



Schräger Endstab bei abfallender Zufahrt

* Maximal 3 Sonderlamellen

Grenzmaße & Montagemöglichkeiten

Bezeichnungen und Grenzabmessungen

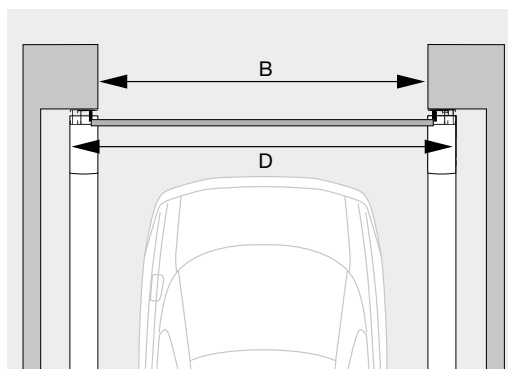
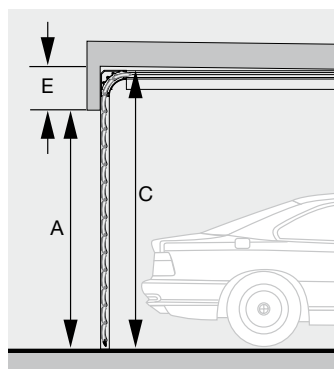

Maximale Torgröße je System siehe aktuelle technische Unterlagen

- A. Lichte Höhe, max. 2500 mm
- B. Lichte Breite, max. 3250 mm
- C. Elementhöhe
- D. Elementbreite
- E. Sturzhöhe

Das Deckenläutor GECCO kann bei einer Dachneigung von bis zu 5,7° (optional) montiert werden.

Montagemöglichkeiten

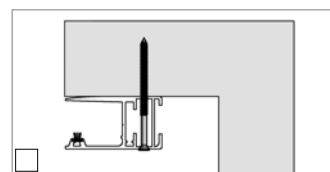

Montage hinter der Öffnung

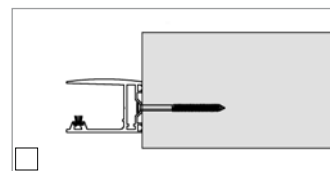

Montage in der Öffnung

Detailierung

System	Systemfarbe:	
Torprofil	ALUMINO 77 ohne Rillen	<input type="checkbox"/>
	ALUMINO 77 mit Rillen	<input type="checkbox"/>
	Torprofilfarbe:	
Montageart	in der Öffnung	<input type="checkbox"/>
	hinter der Öffnung	<input type="checkbox"/>
Führungsschienen	2-D Ausrüstung für senkrechte Führungsschiene 60 x 42 mm	<input type="checkbox"/>
	Dichtprofil für senkrechte Führungsschiene 77 x 42 mm	<input type="checkbox"/>
	Befestigungswinkel 50 mm (Zusatzmontageset)	<input type="checkbox"/>
	Montagewinkel 80 x 40 mm	<input type="checkbox"/>
Extras	Designprofil, Anzahl der Lamellen ____; Farbe:	<input type="checkbox"/>
	Lichtfensterlamelle, Anzahl der Lamellen ____; Farbe:	<input type="checkbox"/>
	Lüftungsprofil, Anzahl der Lamellen ____; Farbe:	<input type="checkbox"/>
	Folierung des Torpanzers ALUMINO 77	<input type="checkbox"/>
	schräger Endstab (bis 33 mm Höhenunterschied)	<input type="checkbox"/>
	Dichtprofil gegen Sturz	<input type="checkbox"/>
	Slider Handsender, 4-Kanal, Edelstahl	<input type="checkbox"/>
	Funkcodierschaltgerät	<input type="checkbox"/>
	Funk-Innentaster	<input type="checkbox"/>
	Aufputz-/Unterputz-Drucktaster	<input type="checkbox"/>
	Aufputz-/Unterputz-Schlüsseltaster, einpolig/zweipolig	<input type="checkbox"/>
	Reflexions-Lichtschranke	<input type="checkbox"/>
	Notentriegelung von außen	<input type="checkbox"/>

Bestimmte Ausstattungsmerkmale und Extras sind nicht miteinander kombinierbar.